



System für Wandschränktüren

PICOSTAR 2®

für 12-19 mm starke Paneele



Normeinzelheiten, s. Seite 4

TRAGKRAFT/TÜR	55 KG
SCHIENE	ALUMINIUM
LAUFRICHTUNG	GERADE

BAUSÄTZE in PET-Verpackung - Ohne Griffleisten

Art-Nr.	Bezeichnung
72/200A	<u>Bausatz, naturfarben eloxiert, 2 m lang für 2 Paneele:</u> - 1 Satz Laufschienen mit oberer und unterer Laufschiene + Schienenblende (Schraubenabdeckung) - 1 Abschlussprofil 61T - 2 m lang - 4 Rollapparate PICO 59 + 4 obere Führungen PICO 59 - Schrauben und Montageanleitung
72/200B	dto., in RAL 9016 weiß
72/300A	<u>Bausatz, naturfarben eloxiert, 3 m lang für 3 Paneele:</u> - 1 Satz Laufschienen mit oberer und unterer Laufschiene + Schienenblende (Schraubenabdeckung) - 2 Abschlussprofile 61T - 2 m lang - 6 Rollapparate PICO 59 + 6 obere Führungen PICO 59 - Schrauben und Montageanleitung
72/300B	dto., in RAL 9016 weiß

BAUSATZ PICOSTAR 2

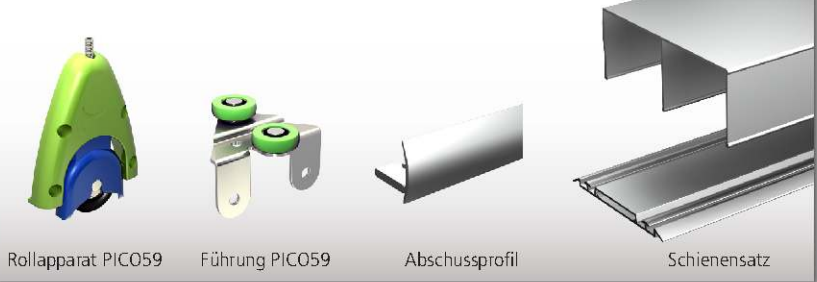

GRIFFLEISTEN, 2,8 M LANG, in PET-Verpackung

71G/280A	2-teiliger Satz Griffleisten "Tropfenform", aus eloxiertem Aluminium. Passend für 12-19 mm starke Paneele - Länge = 2.80 m. Lieferung mit 6 Befestigungswinkeln (3 auf jeder Türseite)
71G/280B	dto., in RAL 9016 weiß
71V/280A	2-teiliger Satz Griffleisten "Kommaform", aus eloxiertem Aluminium. Passend für 12-19 mm starke Paneele - Länge = 2.80 m. Lieferung mit 6 Befestigungswinkeln (3 auf jeder Türseite)
71V/280B	dto., in RAL 9016 weiß

GRIFFLEISTEN PICOSTAR 2



Komponenten einzeln:

LAUFSCHIENENSATZ MIT OBERER UND UNTERER LAUFSCHIENE

70/600A	Satz Laufschienen + Schienenblende naturfarben eloxiert, 6 m lang.
70/600B	dto., in RAL 9016 weiß

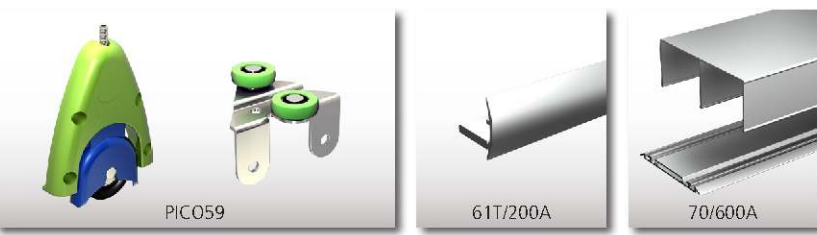

GARNITUR

PICO59	<u>Garnitur bestehend aus:</u> - 2 Rollapparate mit auf Präzisionskugellagern montierten Nylon-Laufrollen. - 2 Führungen mit auf Präzisionskugellagern montierten Nylon-Laufrollen. - Befestigungsschrauben und Montageanleitung.	10
--------	--	----

ABSCHLUSS-WINKELPROFIL

61T/200A	Profil aus eloxiertem Aluminium - 2 m lang	8
61T/200B	dto., in RAL 9016 weiß	8



Den Kostenvoranschlag für Ihr Projekt erhalten Sie ganz einfach! Geben Sie lediglich die Abmessungen Ihrer Öffnung und die gewählten Optionen ein. Sie erhalten auch Zugang zur detaillierten Stückliste der Produkte und zu den Zeichnungen.

SLIDSOFT® aufrufen unter: WWW.MANTION.DE

PICOSTAR: Ein elegantes Design für Wand- und Garderobenschränke.

- Qualitäts-Kugellager: die obere Führung und der Rollapparat sind jeweils mit Präzisions-Kugellagern ausgestattet
- Praktisch: Die obere Schiene ist umkehrbar mit je einer gewölbten und einer flachen Seite
- Geeignet für 12-19 mm dicke Paneele
- Rollapparate mit Entgleisungsschutzsystem
- Im durchsichtigen PET-Schutzrohr verpackte Produkte: ideal für die SB-Warenpräsentation!
- SLIDSOFT®: Online-Kalkulationsprogramm



für 12-19 mm starke Paneele

PICOSTAR 2®

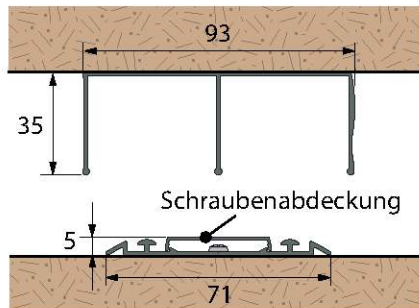

PICOSTAR Schienensatz
(2 - 3 - 6 m)

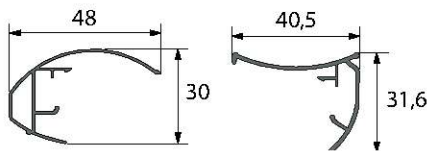

Griffleiste TROPFENFORM 71G/280A 71G/280B
Griffleiste KOMMAFORM 71V/280A 71V/280B

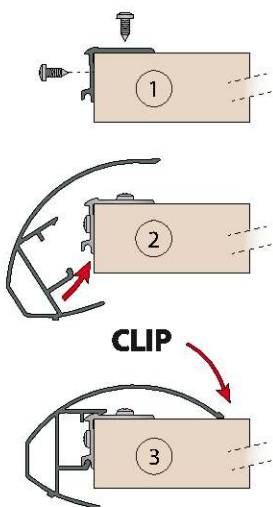

Aufklipsen der Profile in 3 Schritten:
das Anbringen erfolgt durch
einfaches Aufklipsen!

PICOSTAR 2®

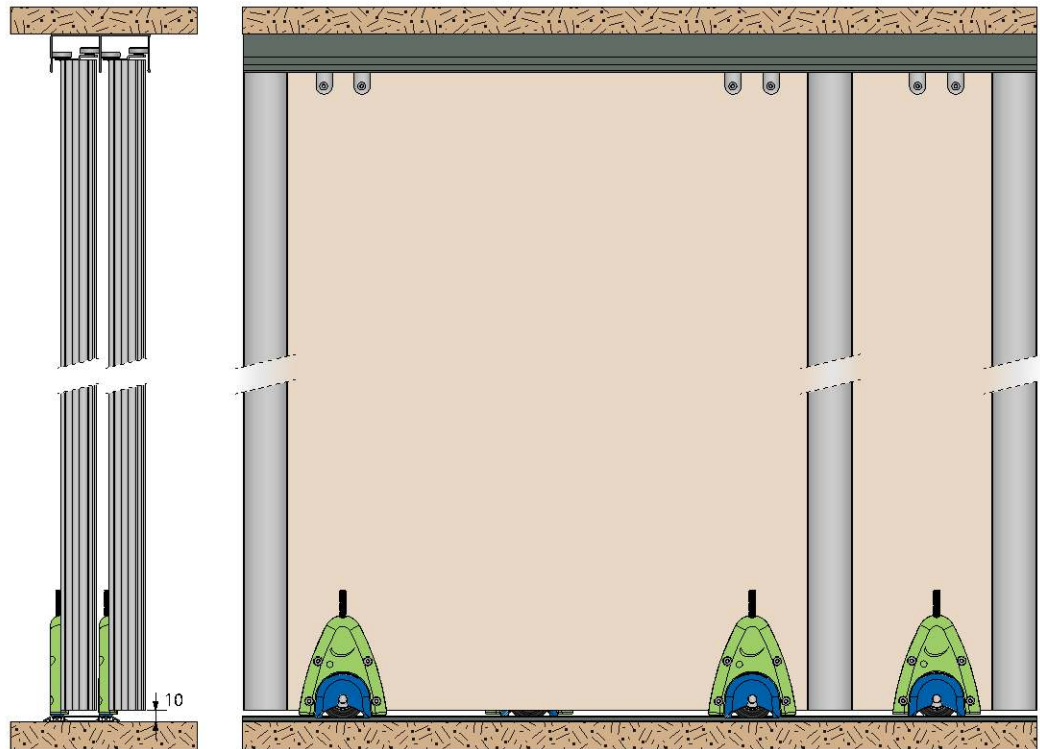

Zubehör, s. S. 26

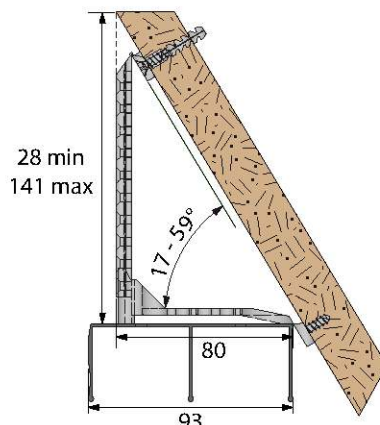

Montageansicht von der Schrankinnenseite



System für Wandschränktüren

PICOSTAR 18®

für 18 mm starke Paneele



Normeinzelheiten, s. Seite 4

TRAGKRAFT/TÜR	55 KG
SCHIENE	ALUMINIUM
LAUFRICHTUNG	Gerade

BAUSÄTZE in PET-Verpackung - Ohne Griffleisten

Art-Nr.	Bezeichnung
72/200A	<u>Bausatz, naturfarben eloxiert, 2 m lang für 2 Paneele:</u> - 1 Satz Laufschienen mit oberer und unterer Laufschiene + Schienenblende (Schraubenabdeckung) - 1 Abschlussprofil 61T - 2 m lang - 4 Rollapparate PICO 59 + 4 obere Führungen PICO 59 - Schrauben und Montageanleitung
72/200B	dto., in RAL 9016 weiß
72/300A	<u>Bausatz, naturfarben eloxiert, 3 m lang für 3 Paneele:</u> - 1 Satz Laufschienen mit oberer und unterer Laufschiene + Schienenblende (Schraubenabdeckung) - 2 Abschlussprofile 61T - 2 m lang - 6 Rollapparate PICO 59 + 6 obere Führungen PICO 59 - Schrauben und Montageanleitung
72/300B	dto., in RAL 9016 weiß

BAUSATZ PICOSTAR 2



GRIFFLEISTEN, 2,8 M LANG, in PET-Verpackung

71E18/280A	2-teiliger Satz Griffleisten* aus eloxiertem Aluminium. Passend für 18 mm starke Paneele - Länge = 2.80 m.
71E18/280B	dto., in RAL 9016 weiß
71H18/280A	2-teiliger Satz Griffleisten* aus eloxiertem Aluminium. Passend für 18 mm starke Paneele - Länge = 2.80 m.
71H18/280B	dto., in RAL 9016 weiß

GRIFFLEISTEN PICOSTAR 18



*Hinweis: der in der Preisliste angegebene Preis gilt für eine

Komponenten einzeln:

LAUFSCHIENENSATZ MIT OBERER UND UNTERER LAUFSCHIENE

70/600A	Satz Laufschienen + Schienenblende naturfarben eloxiert, 6 m lang.
70/600B	dto., in RAL 9016 weiß

GARNITUR

PICO59	<u>Garnitur bestehend aus:</u> - 2 Rollapparate mit auf Präzisionskugellagern montierten Nylon-Laufrollen. - 2 Führungen mit auf Präzisionskugellagern montierten Nylon-Laufrollen. - Befestigungsschrauben und Montageanleitung.	10
--------	--	----

ABSCHLUSS-WINKELPROFIL

61T/200A	Profil aus eloxiertem Aluminium - 2 m lang	8
61T/200B	dto., in RAL 9016 weiß	8

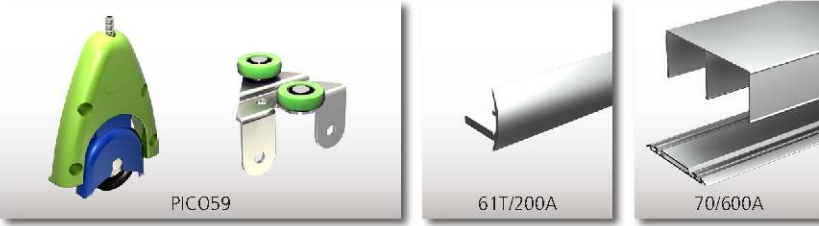

Den Kostenvoranschlag für Ihr Projekt erhalten Sie ganz einfach! Geben Sie lediglich die Abmessungen Ihrer Öffnung und die gewählten Optionen ein. Sie erhalten auch Zugang zur detaillierten Stückliste der Produkte und zu den Zeichnungen.

SLIDSOFT® aufrufen unter: WWW.MANTION.DE

PICOSTAR: Ein elegantes Design für Wand- und Garderobenschränke.

- Qualitäts-Kugellager: die obere Führung und der Rollapparat sind jeweils mit Präzisions-Kugellagern ausgestattet
- Praktisch: Die obere Schiene ist umkehrbar mit je einer gewölbten und einer flachen Seite
- Passt zu Paneelen von 18 mm Stärke
- Rollapparate mit Entgleisungsschutzsystem
- Im durchsichtigen PET-Schutzrohr verpackte Produkte: ideal für die SB-Warenpräsentation!
- SLIDSOFT®: Online-Kalkulationsprogramm



für 18 mm starke Paneele

PICOSTAR 18®

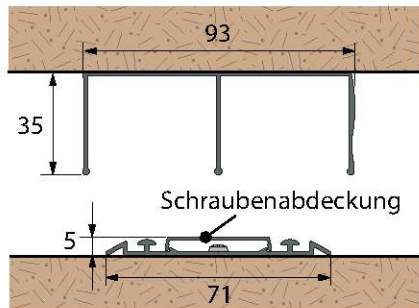

PICOSTAR Schienensatz
(2 - 3 - 6 m)

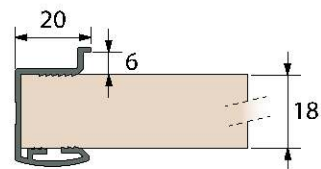

71E18/280A - 71E18/280B

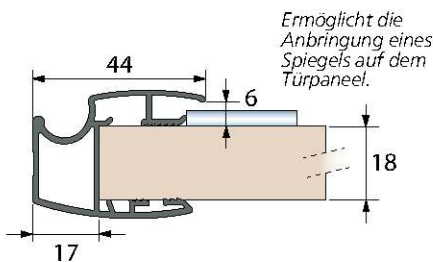

71H18/280A - 71H18/280B

Ermöglicht die Anbringung eines Spiegels auf dem Türpaneel.

PICOSTAR 18®

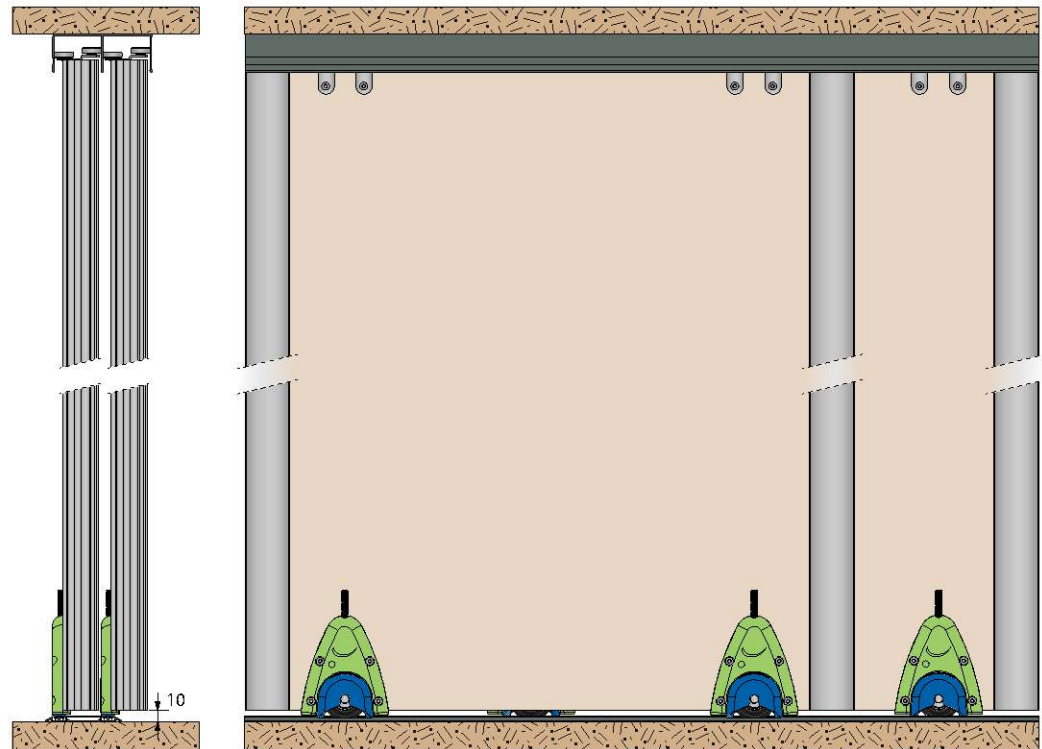

Zubehör, s. S. 26

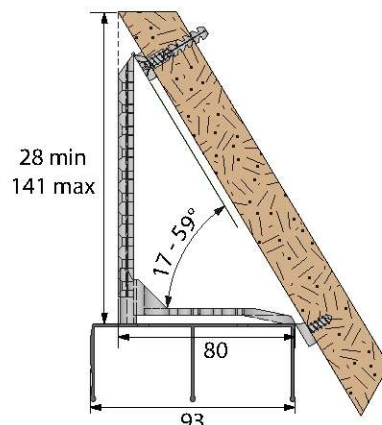

Montageansicht von der Schrankinnenseite



System für Wandschränktüren

PICOSTAR 19[®]

für 19 mm starke Paneele



Normeinzelheiten, s. Seite 4

TRAGKRAFT/TÜR	55 KG
SCHIENE	ALUMINIUM
LAUFRICHTUNG	GERADE

BAUSÄTZE in PET-Verpackung - Ohne Griffleisten

Art-Nr.	Bezeichnung
72/200A	<u>Bausatz, naturfarben eloxiert, 2 m lang für 2 Paneele:</u> - 1 Satz Laufschienen mit oberer und unterer Laufschiene + Schienenblende (Schraubenabdeckung) - 1 Abschlussprofil 61T - 2 m lang - 4 Rollapparate PICO 59 + 4 obere Führungen PICO 59 - Schrauben und Montageanleitung
72/200B	dto., in RAL 9016 weiß
72/300A	<u>Bausatz, naturfarben eloxiert, 3 m lang für 3 Paneele:</u> - 1 Satz Laufschienen mit oberer und unterer Laufschiene + Schienenblende (Schraubenabdeckung) - 2 Abschlussprofile 61T - 2 m lang - 6 Rollapparate PICO 59 + 6 obere Führungen PICO 59 - Schrauben und Montageanleitung
72/300B	dto., in RAL 9016 weiß

BAUSATZ PICOSTAR 2



GRIFFLEISTEN, 2,8 M LANG, In PET-Verpackung

71E19/280A	2-teiliger Satz Griffleisten, 19 mm, aus eloxiertem Aluminium. L = 2.80 m
71E19/280B	dto., in RAL 9016 weiß
71G19/280A	2-teiliger Satz Griffleisten, 19 mm, aus eloxiertem Aluminium. L = 2.80 m
71G19/280B	dto., in RAL 9016 weiß
71V19/280A	2-teiliger Satz Griffleisten, 19 mm, aus eloxiertem Aluminium. L = 2.80 m
71V19/280B	dto., in RAL 9016 weiß
71H19/280A	2-teiliger Satz Griffleisten, 19 mm, aus eloxiertem Aluminium. L = 2.80 m
71H19/280B	dto., in RAL 9016 weiß

GRIFFLEISTEN PICOSTAR 19

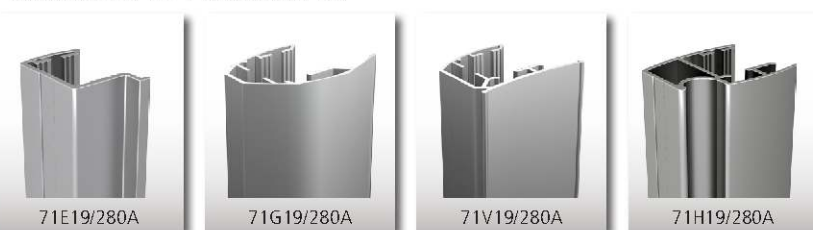

*Hinweis: der in der Preisliste angegebene Preis gilt für eine einzelne Griffleiste

Komponenten einzeln:

LAUFSCHIENENSATZ MIT OBERER UND UNTERER LAUFSCHIENE

70/600A	Satz Laufschienen + Schienenblende naturfarben eloxiert, 6 m lang.
70/600B	dto., in RAL 9016 weiß

GARNITUR

PICO59	<u>Garnitur bestehend aus:</u> - 2 Rollapparate mit auf Präzisionskugellagern montierten Nylon-Laufrollen. - 2 Führungen mit auf Präzisionskugellagern montierten Nylon-Laufrollen. - Befestigungsschrauben und Montageanleitung.	10
--------	--	----

ABSCHLUSS-WINKELPROFIL

61T/200A	Profil aus eloxiertem Aluminium - 2 m lang	8
61T/200B	dto., in RAL 9016 weiß	8

H-PROFIL zur Gestaltung von Türen mit mehreren paneelen

61H19/180A	H-Profile aus eloxiertem Aluminium zur Gestaltung von Türen mit mehreren Paneelen. Je eine gewölbte und eine flache Seite. Länge = 1.8 m.	8
61H19/180AM	Dto. Lieferung mit 12 Filzpuffern und 16 Arretierklammern zur Montage eines Spiegels zwischen Paneelen (nicht auf einem Paneel aufgeklebt)	8

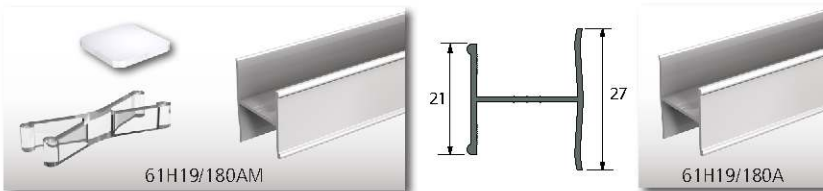
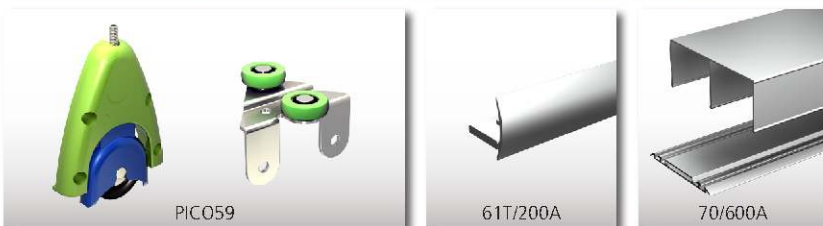

Montagebeispiel eines Spiegels zwischen Paneelen mit H-Profil, flache Seite

Montagebeispiel mehrerer Paneele mit H-Profil, flache Seite

Montagebeispiel mehrerer Paneele mit H-Profil, gewölbte Seite

PICOSTAR: Ein elegantes Design für Wand- und Garderobenschränke.

- Qualitäts-Kugellager: die obere Führung und der Rollapparat sind jeweils mit Präzisions-Kugellagern ausgestattet
- Praktisch: Die obere Schiene ist umkehrbar mit je einer gewölbten und einer flachen Seite
- Passend für 19 mm starke Paneele
- Rollapparate mit Entgleisungsschutzsystem
- Im durchsichtigen PET-Schutzrohr verpackte Produkte: ideal für die SB-Warenpräsentation!
- SLIDSOFT®: Online-Kalkulationsprogramm



für 19 mm starke Paneele

PICOSTAR 19®

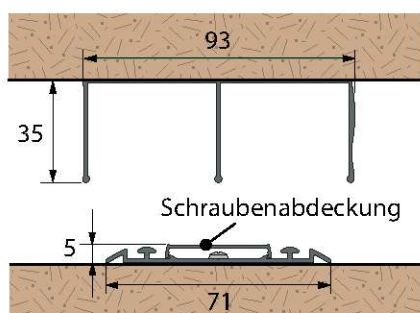

PICOSTAR Schienensatz
(2 - 3 - 6 m)

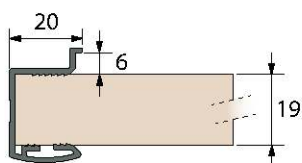

71E19/280A - 71E19/280B

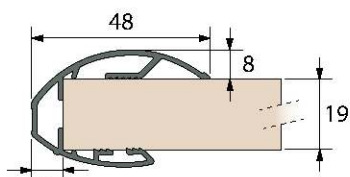

71G19/280A - 71G19/280B

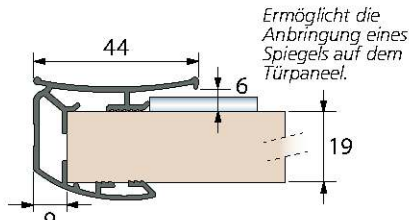

71V19/280A - 71V19/280B

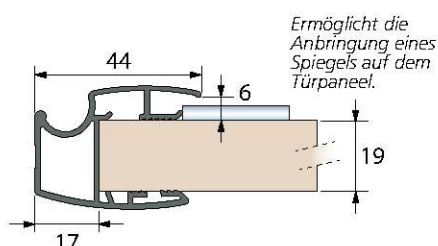

71H19/280A - 71H19/280B

PICOSTAR 19®

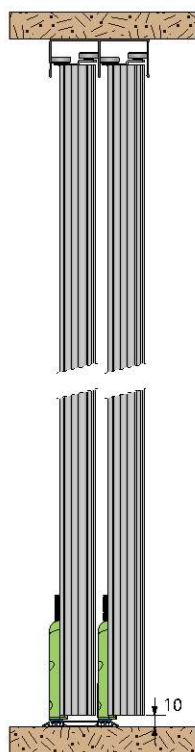

Zubehör, s. S. 26

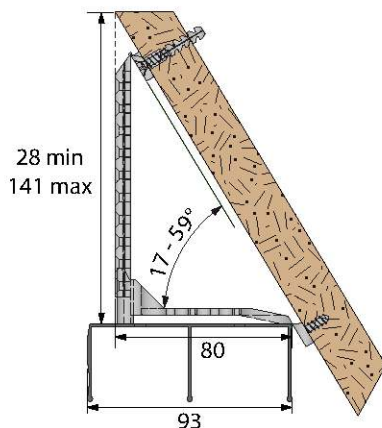

Montageansicht von der Schrankinnenseite