

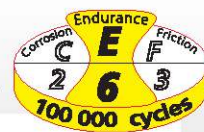

Système coulissant/pliant droit pour portes bois

TANGO

Voir détails de la norme page 4



CAPACITÉ/PANNEAU	40 kg
RAIL	ALUMINIUM (SAF)
DÉPLACEMENT	COULISSANT / PLIANT

ENSEMBLES

Référence	Désignation	
TANGO40-150	<p><u>Ensemble pour 2 panneaux comprenant :</u></p> <ul style="list-style-type: none"> - 1 rail SAF en aluminium anodisé percé - Longueur = 1.50 m. - 1 montures SAF (roulements à billes) avec platine - 1 pivots haut - 1 pivots bas - 3 charnières 1504C3 (fixation sur chant) - Vis de pose, clé de réglage et notice de montage. 	8
TANGO40-195*	<p><u>Ensemble pour 4 panneaux* comprenant :</u></p> <ul style="list-style-type: none"> - 1 rail SAF en aluminium anodisé percé - Longueur = 1.95 m. - 2 montures SAF (roulements à billes) avec platine - 2 pivots haut - 2 pivots bas - 6 charnières 1504C3 (fixation sur chant) - Vis de pose, clé de réglage et notice de montage. 	8

*les panneaux sont impérativement en opposition, 2 de chaque coté de la baie (2 + 2)

RAIL

11108/200	Rail en aluminium anodisé section 33 x 27 mm, percé tous les 0.44 m, en longueur de 2 m.	6
-----------	--	---

GARNITURE

TANGO42	<p>Garniture permettant de guider 2 panneaux. <u>Garniture comprenant :</u></p> <ul style="list-style-type: none"> - 1 monture SAF (roulements à billes) avec platine - 1 pivot haut - 1 pivot bas - 3 charnières 1504C3 (fixation sur chant) - Vis de pose, clé de réglage et notice de montage 	6
---------	---	---

ACCESSOIRES

11013	Support équerre (coulissant) pour fixation murale du rail. Prévoir 1 support tous les 44 cm.	10
1504PI	<p>Charnière indexable à bille fixation sur plat (set de 3 charnières). <u>Avantages :</u></p> <ul style="list-style-type: none"> - Maintient les panneaux en position fermée - Supprime le jeu entre panneaux (fixation au dos des panneaux) <p>Cette charnière spéciale est destinée à remplacer les charnières du kit 1504C3 (soit 3 pour 2 panneaux et 6 pour 4 panneaux). D'autre part les formules de calcul sont différentes : utiliser notre logiciel de calcul SLIDSOFT®</p>	
1540	<p>Charnière à encastrer "invisible". La charnière est cachée à l'intérieur du panneau et de dépasse pas de son plan. <u>Avantages :</u></p> <ul style="list-style-type: none"> - Réglages en 3 dimensions : <u>profondeur</u> (X): ± 2 mm / <u>vertical</u> (Z): ± 2.5 mm / <u>horizontal</u> (Y): ± 1 mm - Paumelle réversible - Largeur de 23 mm 	

ENSEMBLE TANGO40

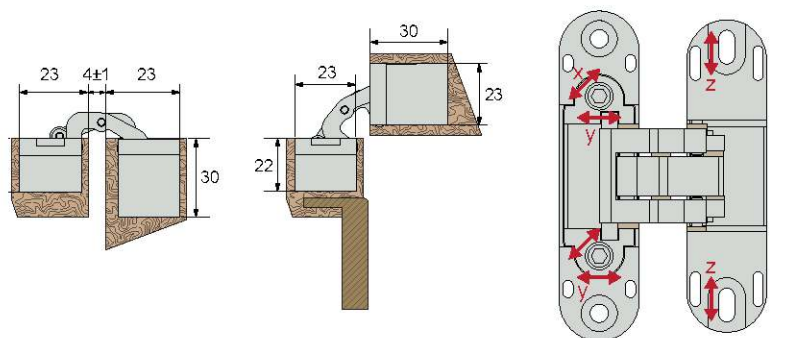

Charnière 1540 encombrement réduit

Charnière 1540 réglage trimensionnel

Système coulissant repliable pour 2 ou 4 panneaux (2 de chaque côté de la baie). Convient pour portes de placard et portes de séparation.

40 Kg



TANGO

- POLYVALENT : pour portes de séparation ou de placard 2 ou 4 panneaux
- ESTHÉTIQUE : pas de rail au sol et jeux minimums
- PRATIQUE : système conçu pour une pose facile et rapide
- Pour 2 panneaux de 750 mm maximum de largeur chacun

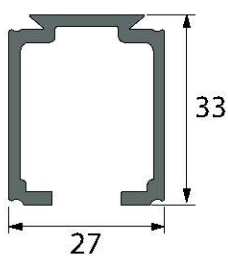
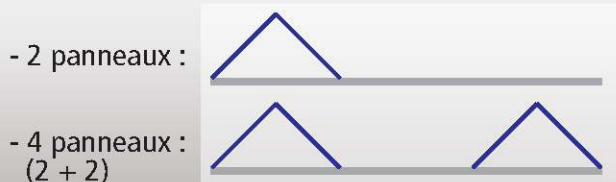

Rail SAF®
(1.50 - 1.95 - 2 m)

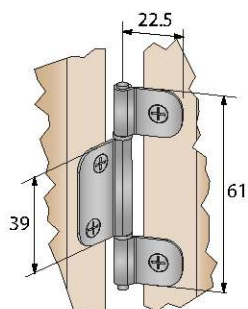

Charnière sur chant **1504C3**



Charnière sur chant **1540**

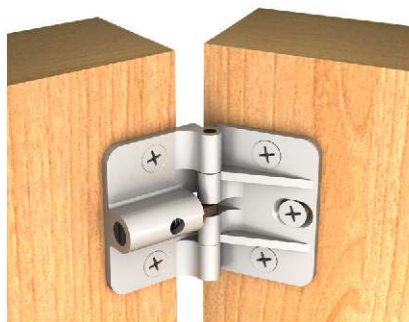

Charnière sur plat **1504PI**
60 mm x 45 mm

TANGO

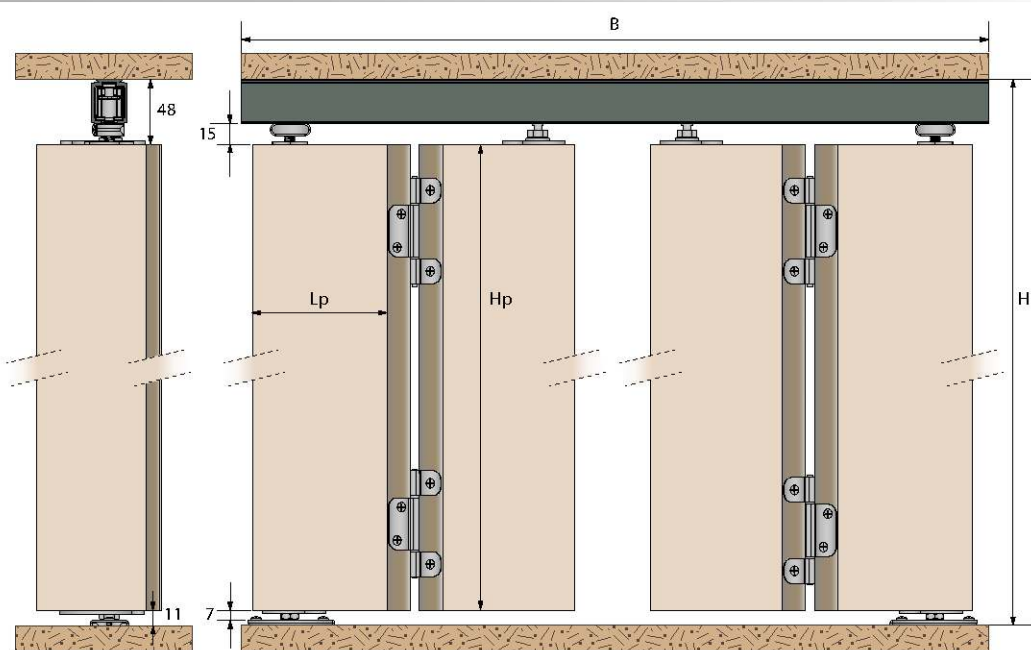

Lp : Largeur de panneau (Lp max = 750 mm)
Hp : Hauteur de panneau

B : Largeur de baie
H : Hauteur de baie

Dimensions de la baie en fonction des panneaux :

	Configuration (nb de panneaux)	2 + 2	2
	Largeur de baie	$B = 4Lp + 3.6 + J$	$B = 2Lp + 1.2 + J$
	Hauteur de baie	$H = Hp + 64$	
	Configuration (nb de panneaux)	2 + 2	2
	Largeur de baie	$B = 4Lp + 1.2 + J$	$B = 2Lp + J$
	Hauteur de baie	$H = Hp + 64$	

La valeur «J» est fonction de l'épaisseur des panneaux :

Ep	J
16 < Ep < 22	4
22 < Ep < 28	6
28 < Ep < 32	8
32 < Ep < 40	12

Dimensions des panneaux en fonction de la baie :

	Configuration (nb de panneaux)	2 + 2	2
	Largeur de panneau	$Lp = \frac{B - 3.6 - J}{4}$	$Lp = \frac{B - 1.2 - J}{2}$
	Hauteur de panneau	$Hp = H - 64$	
	Configuration (nb de panneaux)	2 + 2	2
	Largeur de panneau	$B = \frac{B - 1.2 - J}{4}$	$B = \frac{B - J}{2}$
	Hauteur de panneau	$Hp = H - 64$	

Ep	J
16 < Ep < 22	4
22 < Ep < 28	6
28 < Ep < 32	8
32 < Ep < 40	12