

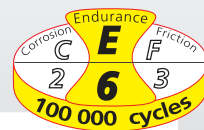

# Système coulissant droit pour portes en verre / 12-15 mm **SAF® GLASS PINCE 120**

Voir détails de la norme page 4



CAPACITÉ/PORTE	120 KG
ÉPAISSEUR PANNEAUX	12 - 15 MM
RAIL	ALUMINIUM
DÉPLACEMENT	DROIT

## RAILS & BANDEAUX

Référence	Désignation
11312/...	Rail en aluminium anodisé, section 37,4 x 28 mm, percé tous les 0.3 m, en longueur de 2 / 3 / 5 ou 6 m.
11013	Support équerre (coulissant) pour fixation murale du rail. Se fixe tous les 0.3 m.
11031/...	Bandeau en aluminium anodisé* à clipser. S'utilise dans le cas d'une fixation au plafond. Hauteur = 67 mm - Longueur = 2 ou 3 m.
11041/...	Bandeau en aluminium anodisé* à clipser. S'utilise dans le cas d'une fixation murale. Hauteur = 86 mm - Longueur = 2 / 3 / 4 ou 6 m.
11045	Jeu d'embouts pour bandeaux 11041 en aluminium peint* (effet anodisé)



11312/...



11013



11031/...\*



11041/...\*

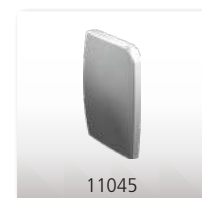

11045

\*Les bandeaux et embouts sont disponibles en aluminium brut (pour peinture) ou peint sur demande RAL au choix.

## GARNITURES SAFGLASS PINCE 120

GA4204	Garniture pour 1 porte de <b>12 mm</b> comprenant : - 2 montures avec roulements de précision + gabarit de pose - 2 pinces en aluminium anodisé - 2 butées d'arrêt à pince - 1 guide bas en inox brossé - 1 niveau à bulle pour la pose du rail (Buly) - 2 lingettes pour le dégraissage du verre avant pose des pinces - Notice de montage.
GA4205	Dito pour 1 porte de <b>15 mm</b> d'épaisseur (sans guide bas)

### Garniture SAFGLASS PINCE 120



## HABILLAGE DE PINCE FILAIRE\* (couvre toute la largeur de la porte)

GA4121	Habillage en aluminium pour pince <b>12 mm</b> composé de 2 bandeaux de pince et 2 embouts. Longueur des bandeaux de pince = 1.5 m (à recouper).
GA4123	Habillage en aluminium pour pince <b>12 mm</b> composé de 2 bandeaux de pince et 2 embouts. Longueur des bandeaux de pince = 3 m (à recouper).
GA4421	Habillage en aluminium pour pince <b>15 mm</b> composé de 2 bandeaux de pince et 2 embouts. Longueur des bandeaux de pince = 1.5 m (à recouper).
GA4423	Habillage en aluminium pour pince <b>15 mm</b> composé de 2 bandeaux de pince et 2 embouts. Longueur des bandeaux de pince = 3 m (à recouper).

NB : Les bandeaux de pinces ne sont pas obligatoires.



\*les habillages sont en aluminium anodisé, ils sont disponibles en aluminium brut (pour peinture) ou peints sur demande RAL au choix

Voir accessoires page 34

Système coulissant droit pour portes en verre de 12 ou 15 mm associant l'esthétique d'un design aérien et raffiné, à la souplesse de fonctionnement.

- Adaptée aux verres Sécurité, la pince ne nécessite aucun perçage du panneau de verre
- Confortable grâce à l'arrêt à pince qui permet d'immobiliser la porte en position ouverte ou fermée
- Astucieux : la pince est composée d'une face totalement lisse qui permet de choisir sa finition (avec ou sans bandeau de pince)
- Ingénieux : montures équipées d'une rotule qui améliore l'endurance du système et permet de s'adapter aux imperfections du support de pose.

vidéo de montage



12 - 15 mm

SAF® GLASS PINCE 120

## Divers

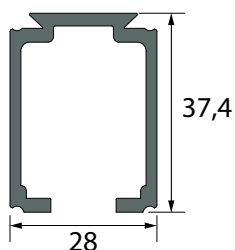

Rail 11312/...  
(2 - 3 - 5 - 6 m)



Pince avec une face lisse :  
utilisation possible sans bandeau

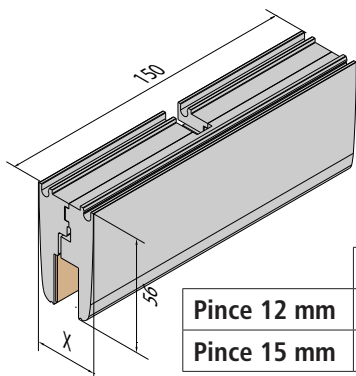

	X
Pince 12 mm	31 mm
Pince 15 mm	34 mm

## SAF® GLASS PINCE 120

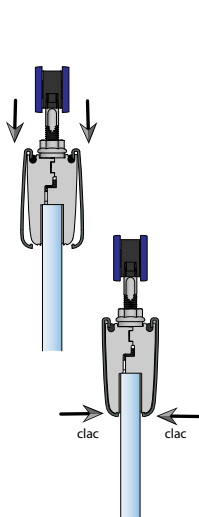
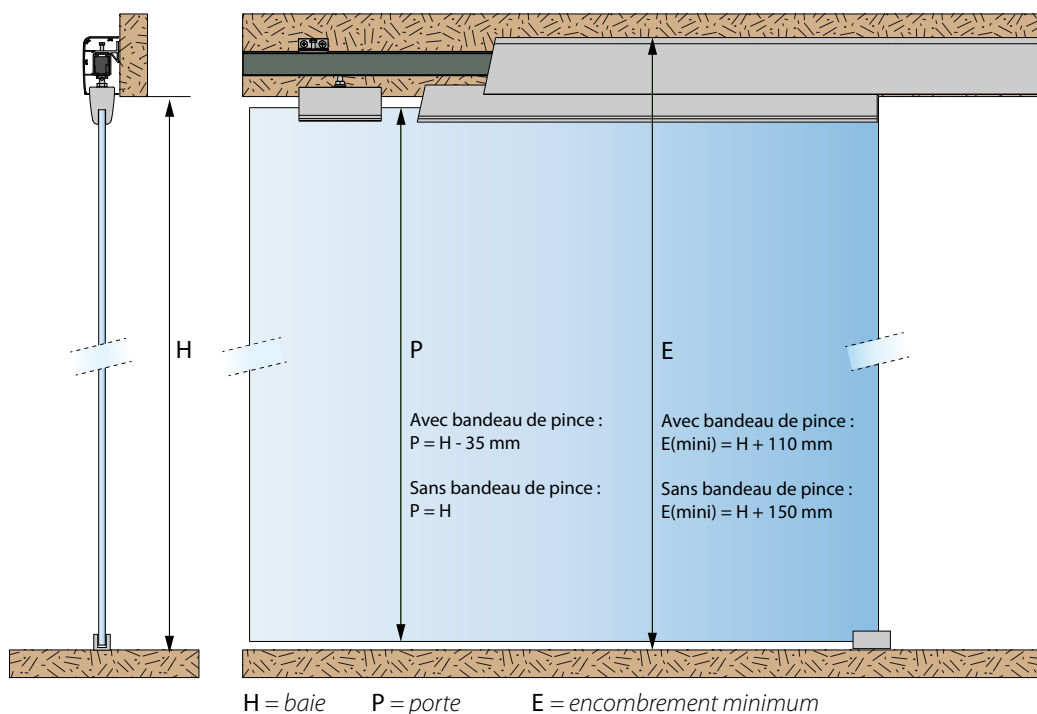

Pose des habillages de  
pince simple et rapide!

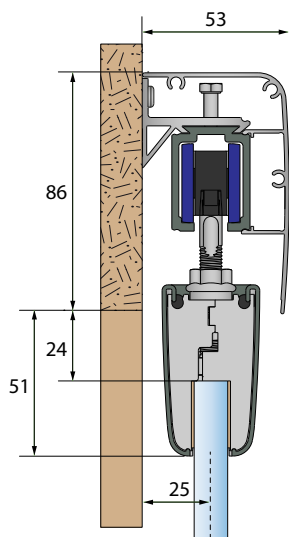

Montage fixation murale

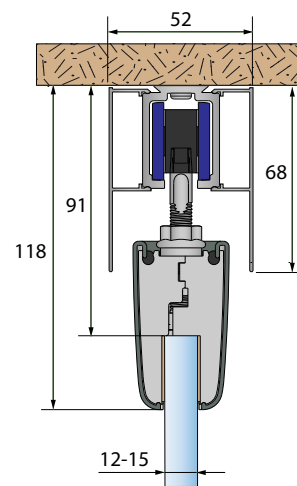

Montage fixation plafond

**SlidSoft**  
match up your projects

## LE CALCUL EN LIGNE

Pour deviser votre projet,  
rien de plus facile ! Il vous suffit de renseigner  
les dimensions de votre baie et vos options.  
Vous aurez aussi accès au détail complet des  
produits et plans.

[www.mantion.com](http://www.mantion.com)