



Système pour portes de placard

PICO® 13 - 25 - 26



Voir détails de la norme page 4

CAPACITÉ/PORTE	13 KG (PICO®13) 25 KG (PICO®25 & 26)
RAIL	PVC
DÉPLACEMENT	DROIT

ENSEMBLE pour 2 panneaux		
Référence	Désignation	
PICO26-200T	<p><u>Ensemble comprenant :</u></p> <ul style="list-style-type: none"> - 4 rails à visser 25V/200M de longueur 2 m. - 2 garnitures PICO26 - Vis de pose et notice de montage <p>Ensemble conditionné en tube PET. Idéal en présentation libre service.</p>	5

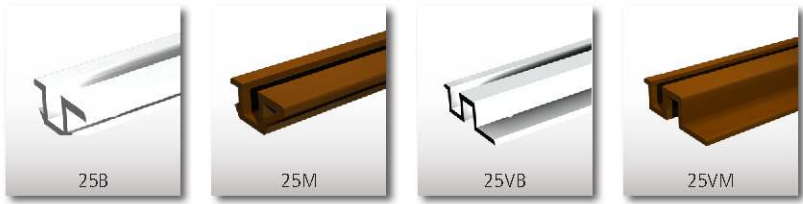

RAILS PVC & ARRÊT communs à toutes les versions		
Référence	Désignation	Quantité
25/200B	Rail à encastrer en PVC blanc en longueur de 2 m. Pour guidage haut et bas.	30
25/200M	Rail à encastrer en PVC marron en longueur de 2 m. Pour guidage haut et bas.	30
25/300B	Rail à encastrer en PVC blanc en longueur de 3 m. Pour guidage haut et bas.	30
25/300M	Rail à encastrer en PVC marron en longueur de 3 m. Pour guidage haut et bas.	30
25/500B	Rail à encastrer en PVC blanc en longueur de 5 m. Pour guidage haut et bas.	50
25/500M	Rail à encastrer en PVC marron en longueur de 5 m. Pour guidage haut et bas.	50
25V/200B	Rail à visser en PVC blanc en longueur de 2 m. Pour guidage haut et bas.	30
25V/200M	Rail à visser en PVC marron en longueur de 2 m. Pour guidage haut et bas.	30
25V/300B	Rail à visser en PVC blanc en longueur de 3 m. Pour guidage haut et bas.	30
25V/300M	Rail à visser en PVC marron en longueur de 3 m. Pour guidage haut et bas.	30
10025	Arrêt stop, permettant d'immobiliser les panneaux.	20

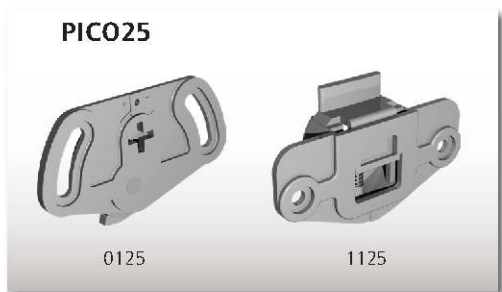

GARNITURES avec montures à encastrer		
Référence	Désignation	Quantité
PICO13	<p><u>Garniture comprenant :</u></p> <ul style="list-style-type: none"> - 2 montures 0113 à encastrer. - 2 guides haut 1113 à encastrer. - Vis de pose et notice de montage. 	10
PICO25	<p><u>Garniture comprenant :</u></p> <ul style="list-style-type: none"> - 2 montures 0125 à encastrer. - 2 guides haut 1125 à encastrer. - Vis de pose et notice de montage. 	10

GARNITURES avec montures à visser		
Référence	Désignation	Quantité
PICO26	<p><u>Garniture comprenant :</u></p> <ul style="list-style-type: none"> - 2 montures 0126 à visser montées sur galets à billes. - 2 guides haut 1155 à visser. - Vis de pose et notice de montage. 	10
PICO26T	Dito conditionné en tube PET. Idéal pour présentation libre service.	6



Les systèmes de la gamme PICO® sont adaptés aux portes de placards ou penderies à structure bois.

- Ajustement vertical simple grâce au réglage des montures
- Démontage très facile des portes par simple pression
- Pas besoin de bandeau : rails et montures sont dissimulés dans la structure
- Choix du système de pose : à encastrer ou à visser



PICO® 13 - PICO® 25 - PICO® 26

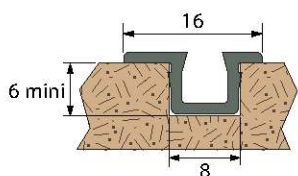

Rail 25 (à encastrer)
(2 - 3 - 5 m)

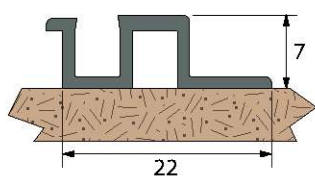

Rail 25V (à visser)
(2 - 3 m)



L'arrêt stop **10025** vous permet d'immobiliser les panneaux dans une position donnée.

PICO® 13 & PICO® 25

Exemple de montage avec rails et montures à encastrer

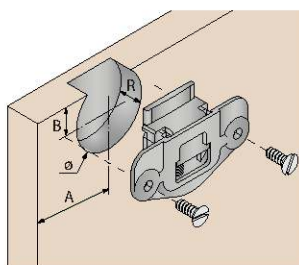
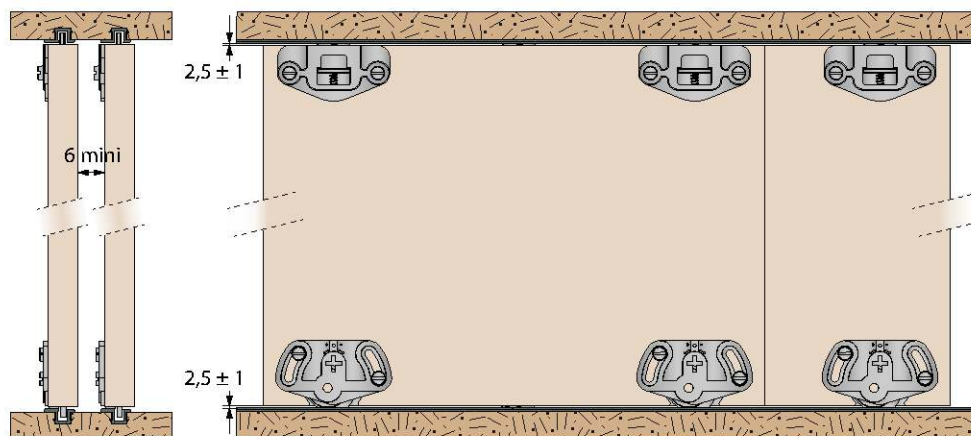

	PICO® 13	PICO® 25
A	35	50
B	10	10
R	9	13
Ø	30	35

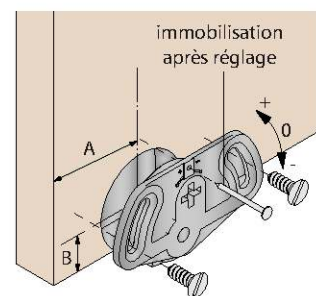

PICO® 26

Exemple de montage avec rail haut à visser, rail bas à encastrer et monture à visser

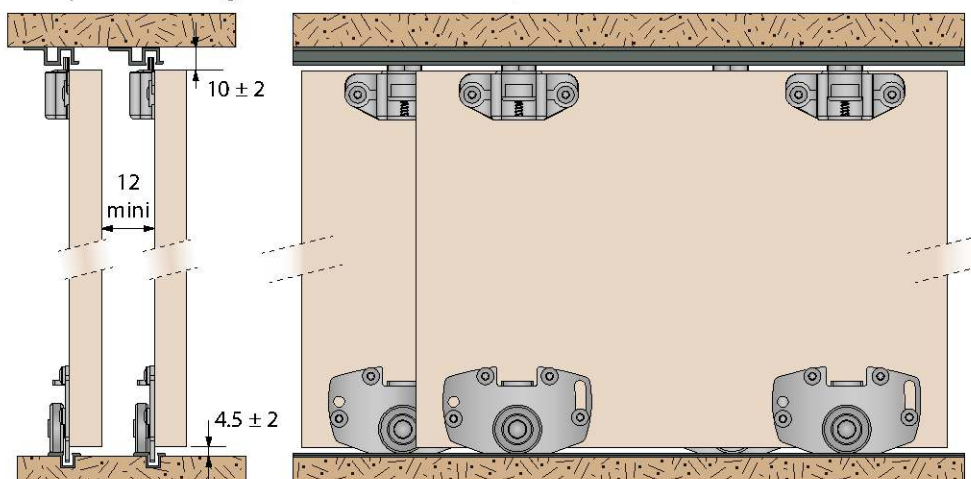

Système pour portes de placard

PICO® 60

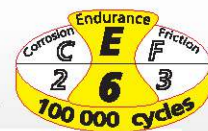

Voir détails de la norme page 4

CAPACITÉ/PORTE	60 KG
RAIL	ALUMINIUM & PVC
DÉPLACEMENT	DROIT

MANTION®



ENSEMBLES pour 2 et 3 panneaux

Référence	Désignation	
PICO60-200T	Ensemble pour 2 panneaux comprenant : - 2 rails PVC à visser 25V/200M de longueur 2 m - 2 rails bas aluminium à visser 60/200 de longueur 2 m - 2 garnitures PICO60 - Vis de pose et notice de montage Ensemble conditionné en tube PET	5
PICO60-300T	Ensemble pour 3 panneaux comprenant : - 2 rails PVC à visser 25V/300M de longueur 3 m - 2 rails aluminium à visser 60/300 de longueur 3 m - 3 garnitures PICO60 - Vis de pose et notice de montage Ensemble conditionné en tube PET	5

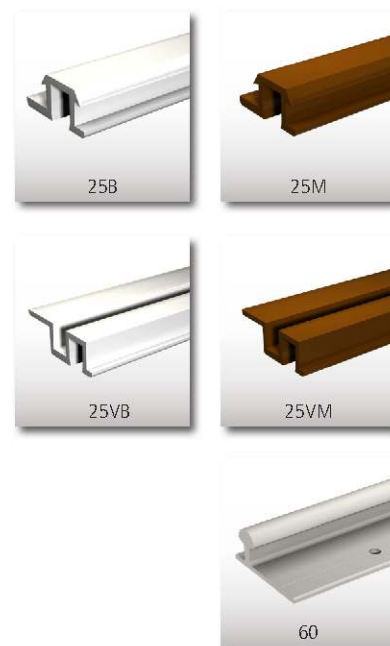

RAILS PVC

25/200B	Rail à encastrer en PVC blanc en longueur de 2 m Pour guidage haut et bas.	30
25/200M	Dito en marron	30
25/300B	Rail à encastrer en PVC blanc en longueur de 3 m Pour guidage haut et bas.	30
25/300M	Dito en marron	30
25/500B	Rail à encastrer en PVC blanc en longueur de 5 m Pour guidage haut et bas.	50
25/500M	Dito en marron	50
25V/200B	Rail à visser en PVC blanc en longueur de 2 m Pour guidage haut et bas.	30
25V/200M	Dito en marron	30
25V/300B	Rail à visser en PVC blanc en longueur de 3 m Pour guidage haut et bas.	30
25V/300M	Dito en marron	30

RAILS BAS ALUMINIUM

60/200	Rail bas (percé tous les 0.22 m) à visser en aluminium de 2 m	30
60/300	Rail bas (percé tous les 0.3 m) à visser en aluminium de 3 m	30

GARNITURE pour 1 PANNEAU

PICO60	Garniture comprenant : - 2 montures 0160 montées sur roulement à billes de précision - 2 guides haut 1155 - 1 arrêt stop (permet d'immobiliser 1 panneau) - Vis de pose et notice de montage	10
--------	---	----



Les systèmes de la gamme PICO® sont adaptés aux portes de placards ou penderies à structure bois.

- Ajustement vertical simple et précis par réglage des montures (PICO®60)
- Démontage très facile des portes par simple pression
- Pas besoin de bandeau : rails et montures sont dissimulés dans la structure
- Rail de roulement en aluminium (bas)



PICO®60

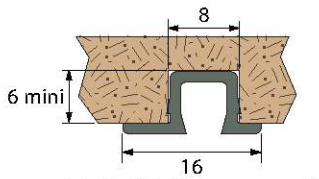

Rail 25 (à encastrer)
(2 - 3 - 5 m)

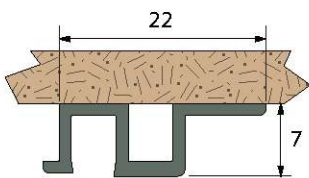

Rail 25V (à visser)
(2 - 3 m)

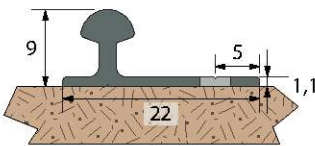

Rail 60 (à visser)
(2 - 3 m)

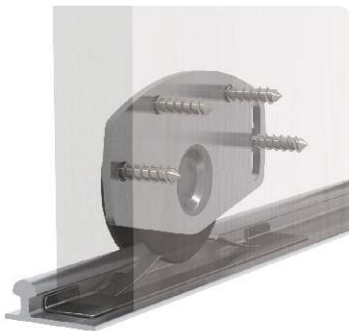

L'arrêt stop vous permet d'immobiliser les panneaux dans une position donnée.

PICO®60

