



Système pour portes de placard

PICOSTAR® 2

pour panneaux de 12 à 19 mm d'épaisseur

Voir détails de la norme page 4

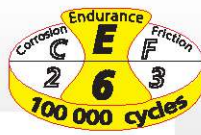

CAPACITÉ/PORTE	55 KG
RAIL	ALUMINIUM
DÉPLACEMENT	DROIT

ENSEMBLES conditionnés en tube PET - sans poignées

Référence	Désignation
72/200A	<u>Ensemble anodisé naturel en longueur 2 m. pour 2 panneaux</u> comprenant : - 1 jeu de rails haut et bas + carter cache vis de rail bas en aluminium - 1 profil de finition 61T en aluminium anodisé (bas de panneaux) de 2 m. - 4 montures PICO59 et 4 guides hauts - Vis de pose et notice de montage
72/200B	Dito avec rails et profils laqués blanc RAL 9016.
72/300A	<u>Ensemble anodisé naturel en longueur 3 m. pour 3 panneaux</u> comprenant : - 1 jeu de rails haut et bas + carter cache vis de rail bas en aluminium - 2 profils de finition 61T en aluminium anodisé (bas de panneaux) de 2 m. - 6 montures PICO59 et 6 guides hauts - Vis de pose et notice de montage
72/300B	Dito avec rails et profils laqués blanc RAL 9016.

ENSEMBLES PICOSTAR 2



POIGNÉES PICOSTAR 2



POIGNÉES longueur 2.8 m. conditionnées par 2 en tube PET

71G/280A	Set de 2 poignées "goutte" en aluminium anodisé. Convient pour des panneaux de 12 à 19 mm d'épaisseur - Longueur = 2.80 m. Livrées avec 6 équerres de fixation (3 de chaque côté de la porte)
71G/280B	Dito avec finition laquée : blanc RAL 9016
71V/280A	Set de 2 poignées "virgule" en aluminium anodisé. Convient pour des panneaux de 12 à 19 mm d'épaisseur - Longueur = 2.80 m. Livrées avec 6 équerres de fixation (3 de chaque côté de la porte)
71V/280B	Dito avec finition laquée : blanc RAL 9016

Composants au détail :

JEUX DE RAILS HAUT ET BAS

70/600A	Jeu de rails haut et bas + carter cache vis de rail bas en aluminium anodisé. Longueur = 6 m.
70/600B	Dito avec finition laquée : blanc RAL 9016

GARNITURE

PICO59	<u>Garniture pour équiper 1 panneau</u> comprenant : - 2 montures du bas équipées de galets Nylon montés sur roulement à billes de précision. - 2 guides du haut équipés de galets Nylon montés sur roulement à billes de précision. - Vis de pose et notice de montage.	10
--------	---	----

PROFILS ÉQUERRE DE FINITION

61T/200A	Profil de finition en aluminium anodisé pour bas de panneaux. Longueur = 2 m.	8
61T/200B	Dito avec finition laquée : blanc RAL 9016	8

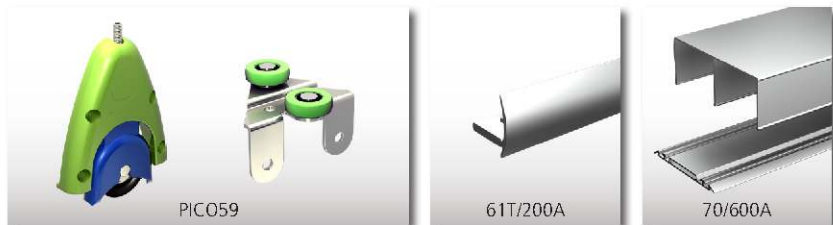

SlidSoft
match up your projects

LE CALCUL EN LIGNE

Pour deviser votre projet, rien de plus facile ! Il vous suffit de renseigner les dimensions de votre baie et vos options. Vous aurez aussi accès au détail complet des produits et plans.

www.mantion.com

La gamme PICOSTAR® habille vos placards et penderies avec un design élégant.

- Qualité de roulement : le guide haut et la monture sont équipés de roulement à billes de précision
- Astucieux, le rail supérieur est réversible : une face galbée et une face plane
- Ingénieux, s'adapte sur des panneaux de 12 à 19 mm d'épaisseur
- Sécurité : système "antidéraillement" sur les montures
- Produits conditionnés en tube PET transparent : idéal présentation libre service !
- SLIDSOFT® : calculateur en ligne

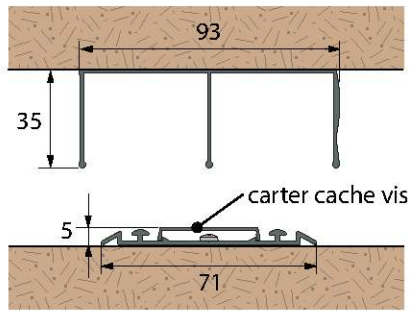

Jeu de rails PICOSTAR
(6 m)

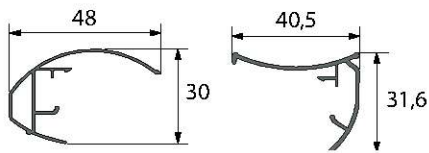

Poignée GOUTTE **71G/280A**
71G/280B

Poignée VIRGULE **71V/280A**
71V/280B

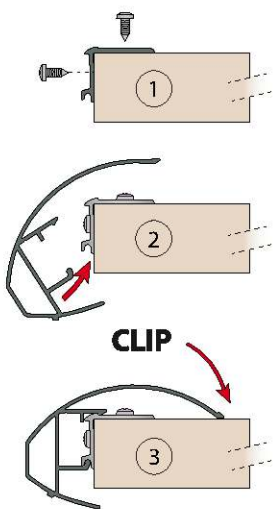

Clipsage des profils en 3 étapes :
la pose s'effectue par simple clip !
(exemple avec une poignée GOUTTE)

PICOSTAR® 2

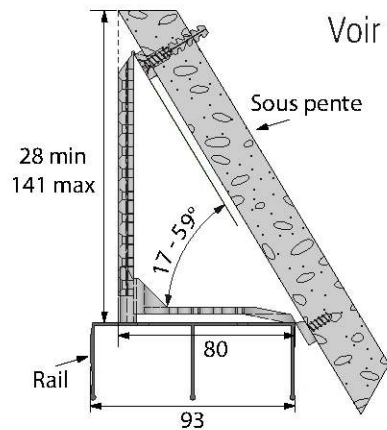
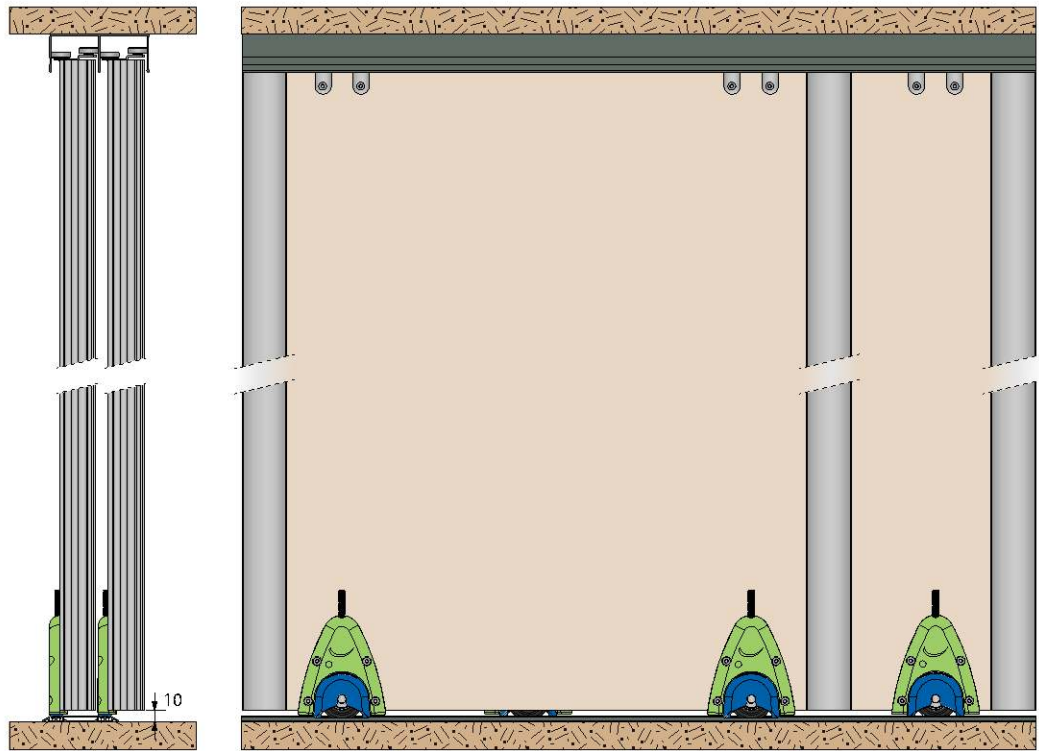

Kit de fixation sous pente

Voir tous les accessoires p.28





Système pour portes de placard

PICOSTAR® 18

pour panneaux de 18 mm d'épaisseur



Voir détails de la norme page 4

CAPACITÉ/PORTE	55 KG
RAIL	ALUMINIUM
DÉPLACEMENT	DROIT

ENSEMBLES conditionnés en tube PET - sans poignées

Référence	Désignation
72/200A	<u>Ensemble anodisé naturel en longueur 2 m. pour 2 panneaux</u> comprenant : - 1 jeu de rails haut et bas + carter cache vis de rail bas en aluminium - 1 profil de finition 61T en aluminium anodisé (bas de panneaux) de 2 m. - 4 montures PICO59 et 4 guides hauts - Vis de pose et notice de montage
72/200B	Dito avec rails et profils laqués blanc RAL 9016.
72/300A	<u>Ensemble anodisé naturel en longueur 3 m. pour 3 panneaux</u> comprenant : - 1 jeu de rails haut et bas + carter cache vis de rail bas en aluminium - 2 profils de finition 61T en aluminium anodisé (bas de panneaux) de 2 m. - 6 montures PICO59 et 6 guides hauts - Vis de pose et notice de montage
72/300B	Dito avec rails et profils laqués blanc RAL 9016.

ENSEMBLES PICOSTAR 18



POIGNÉES longueur 2.8 m. conditionnées par 2 en tube PET

71E18/280A	Set de 2 poignées en aluminium anodisé. Convient pour des panneaux de 18 mm d'épaisseur - Longueur = 2.80 m.
71E18/280B	Dito avec finition laquée : blanc RAL 9016
71H18/280A	Set de 2 poignées en aluminium anodisé. Convient pour des panneaux de 18 mm d'épaisseur - Longueur = 2.80 m.
71H18/280B	Dito avec finition laquée : blanc RAL 9016

POIGNÉES PICOSTAR 18



Composants au détail :

JEUX DE RAILS HAUT ET BAS

70/600A	Jeu de rails haut et bas + carter cache vis de rail bas en aluminium anodisé. Longueur = 6 m.
70/600B	Dito avec finition laquée : blanc RAL 9016

GARNITURE

PICO59	<u>Garniture pour équiper 1 panneau</u> comprenant : - 2 montures du bas équipées de galets Nylon montés sur roulement à billes de précision. - 2 guides du haut équipés de galets Nylon montés sur roulement à billes de précision. - Vis de pose et notice de montage.	10
--------	---	----

PROFILS ÉQUERRE DE FINITION

61T/200A	Profil de finition en aluminium anodisé pour bas de panneaux. Longueur = 2 m.	8
61T/200B	Dito avec finition laquée : blanc RAL 9016	8

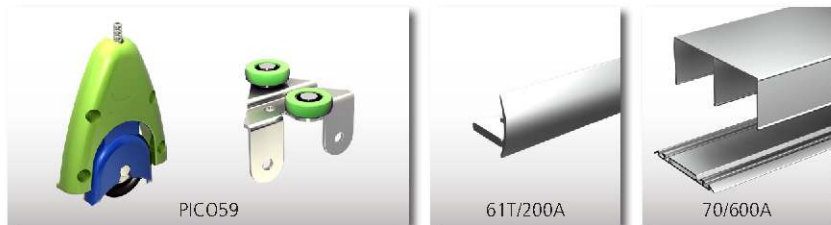

SlidSoft
match up your projects

LE CALCUL EN LIGNE

Pour deviser votre projet, rien de plus facile ! Il vous suffit de renseigner les dimensions de votre baie et vos options. Vous aurez aussi accès au détail complet des produits et plans.

www.mantion.com

La gamme PICOSTAR® habille vos placards et penderies avec un design élégant.

- Qualité de roulement : le guide haut et la monture sont équipés de roulement à billes de précision
- Astucieux, le rail supérieur est réversible : une face galbée et une face plane
- Pratique, s'emboîte sur des panneaux de 18 mm d'épaisseur
- Sécurité : système "antidéraillement" sur les montures
- Produits conditionnés en tube PET transparent : idéal présentation libre service !
- SLIDSOFT® : calculateur en ligne

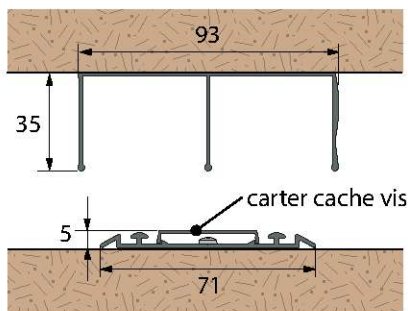

Jeu de rails PICOSTAR
(6 m)

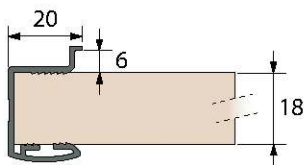

71E18/280A - 71E18/280B

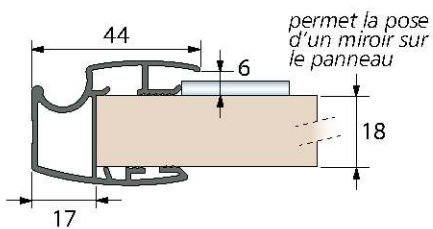

71H18/280A - 71H18/280B

PICOSTAR® 18

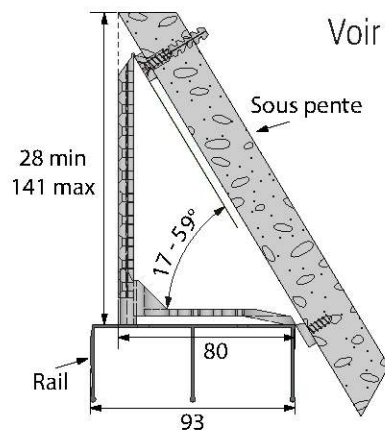
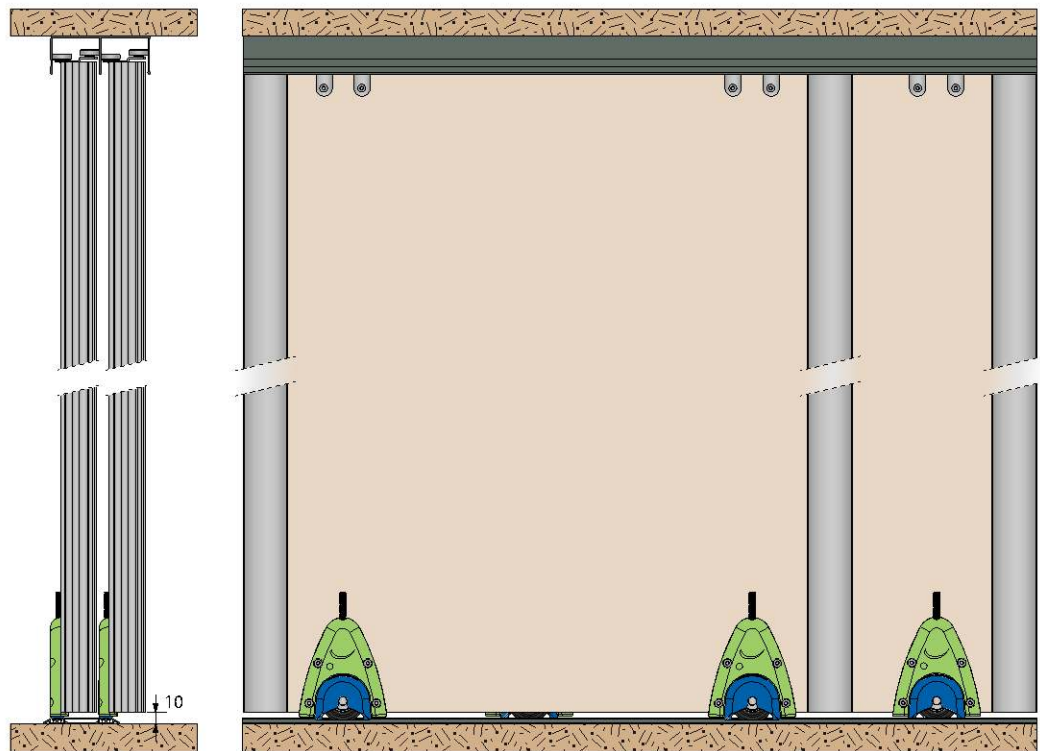

Kit de fixation sous pente

Voir tous les accessoires p.28





Système pour portes de placard

PICOSTAR® 19

pour panneaux de 19 mm d'épaisseur



Voir détails de la norme page 4

CAPACITÉ/PORTE	55 KG
RAIL	ALUMINIUM
DÉPLACEMENT	DROIT

ENSEMBLES conditionnés en tube PET - sans poignées

Référence	Désignation
72/200A	<u>Ensemble anodisé naturel en longueur 2 m. pour 2 panneaux</u> comprenant : - 1 jeu de rails haut et bas + carter cache vis de rail bas en aluminium - 1 profil de finition 61T en aluminium anodisé (bas de panneaux) de 2 m. - 4 montures PICO59 et 4 guides hauts - Vis de pose et notice de montage
72/200B	Dito avec rails et profils laqués blanc RAL 9016.
72/300A	<u>Ensemble anodisé naturel en longueur 3 m. pour 3 panneaux</u> comprenant : - 1 jeu de rails haut et bas + carter cache vis de rail bas en aluminium - 2 profils de finition 61T en aluminium anodisé (bas de panneaux) de 2 m. - 6 montures PICO59 et 6 guides hauts - Vis de pose et notice de montage
72/300B	Dito avec rails et profils laqués blanc RAL 9016.

ENSEMBLES PICOSTAR 19



POIGNÉES PICOSTAR 19

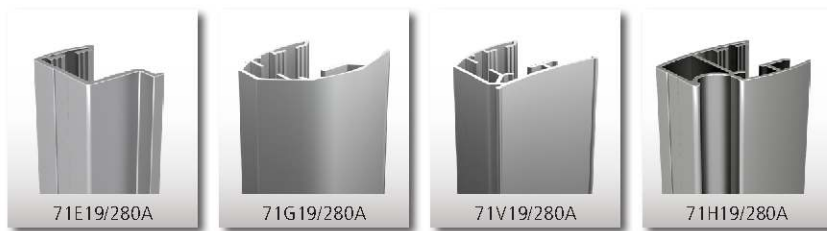

POIGNÉES longueur 2.8 m. conditionnées par 2 en tube PET

71E19/280A	Set de 2 poignées 19 mm en aluminium anodisé. Longueur = 2.80 m.
71E19/280B	Dito avec finition laquée : blanc RAL 9016
71G19/280A	Set de 2 poignées 19 mm en aluminium anodisé. Longueur = 2.80 m.
71G19/280B	Dito avec finition laquée : blanc RAL 9016
71V19/280A	Set de 2 poignées 19 mm en aluminium anodisé. Longueur = 2.80 m.
71V19/280B	Dito avec finition laquée : blanc RAL 9016
71H19/280A	Set de 2 poignées 19 mm en aluminium anodisé. Longueur = 2.80 m.
71H19/280B	Dito avec finition laquée : blanc RAL 9016

Composants au détail :

JEUX DE RAILS HAUT ET BAS

70/600A	Jeu de rails haut et bas + carter cache vis de rail bas en aluminium anodisé. Longueur = 6 m.
70/600B	Dito avec finition laquée : blanc RAL 9016

GARNITURE

PICO59	<u>Garniture pour équiper 1 panneau</u> comprenant : - 2 montures du bas équipées de galets Nylon montés sur roulement à billes de précision. - 2 guides du haut équipés de galets Nylon montés sur roulement à billes de précision. - Vis de pose et notice de montage.	10
--------	---	----

PROFILS ÉQUERRE DE FINITION

61T/200A	Profil de finition en aluminium anodisé pour bas de panneaux. Longueur = 2 m.	8
61T/200B	Dito avec finition laquée : blanc RAL 9016	8

PROFIL H POUR CRÉATION PORTES MULTI-PANNEAUX

61H19/180A	Profils H en aluminium anodisé pour création de portes multi-panneaux. Une face galbée et une face plane. Longueur = 1.80 m.	8
61H19/180AM	Dito livré avec 12 cales en feutre et 16 clips de blocage pour l'ajout d'un miroir intermédiaire (non collé sur 1 panneau)	8

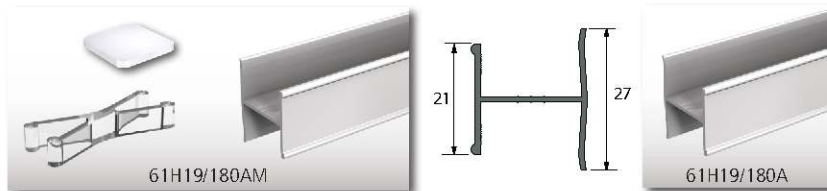
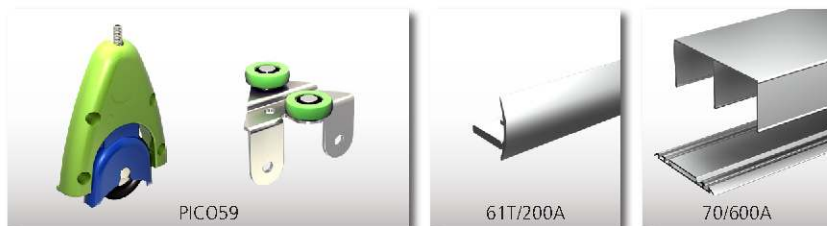

La gamme PICOSTAR® habille vos placards et penderies avec un design élégant.

- Qualité de roulement : le guide haut et la monture sont équipés de roulement à billes de précision
- Astucieux, le rail supérieur est réversible : une face galbée et une face plane
- Pratique, s'emboîte sur des panneaux de 19 mm d'épaisseur
- Sécurité : système "antidéraillement" sur les montures
- Produits conditionnés en tube PET transparent : idéal présentation libre service !
- SLIDSOFT® : calculateur en ligne

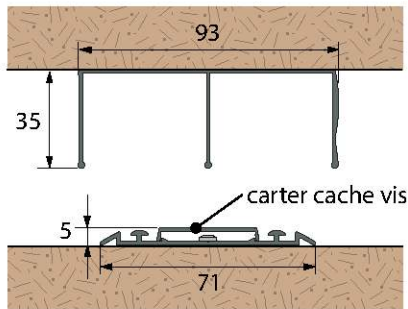

Jeu de rails PICOSTAR
(6 m)

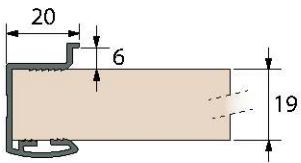

71E19/280A - 71E19/280B

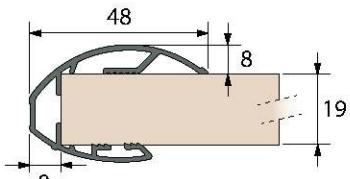

71G19/280A - 71G19/280B

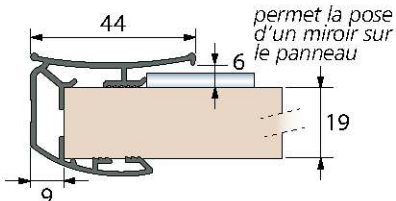

71V19/280A - 71V19/280B

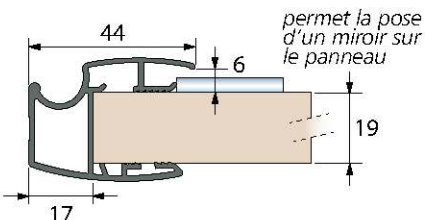

71H19/280A - 71H19/280B

PICOSTAR® 19

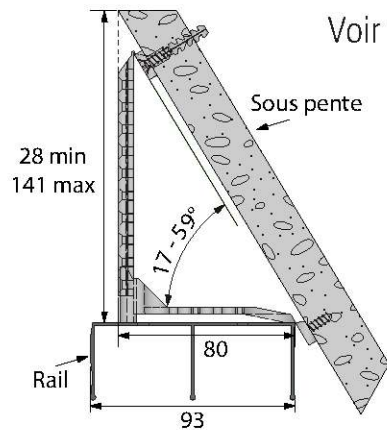
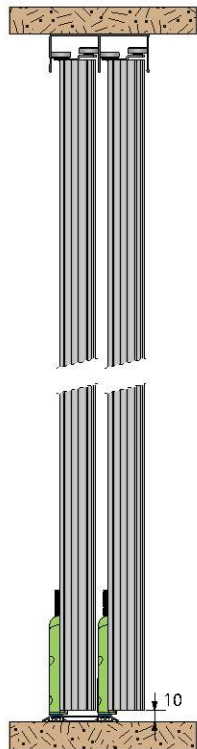

Kit de fixation sous pente

Voir tous les accessoires p.28



vue du montage côté intérieur du placard